

ТПК Рус - Мастер

производство и продажа корпусной
мебели для административных
учреждений.



Мебельные фасады

**Проектируем, производим,
доставляем, собираем и
монтируем корпусную
мебель различного
назначения с 2004 года.**

Звоните: 8 (4822) 42-45-84, 42-94-68;

Пишите: ooo.rus-master@yandex.ru

www.pelizma.ru

WhatsApp: +7-909-271-4630;

Что мы предлагаем

Мы предлагаем воспользоваться нашим опытом и знаниями в сфере проектирования и производства корпусной мебели для административных помещений.

Каждый Заказчик для нас абсолютно индивидуален. При обращении к нам за Вами будет закреплён личный менеджер, который будет сопровождать проект до момента его завершения вне зависимости от суммы Контракта.

Этапы работы с нами



Получаем заявку (посредством эл. почты, звонка, WhatsApp)



Выезжаем на замер или изучаем технический паспорт помещения



Готовим проект, калькуляцию, подробное ТЗ и коммерческие предложения



Закключаем договор



Производим, доставляем, устанавливаем

Звоните: 8 (4822) 42-45-84, 42-94-68;

Пишите: ooo.rus-master@yandex.ru

WhatsApp: +7-909-271-4630;

Приезжайте: Тверь, пр-т Калинина, д.45, стр.2.



Содержание:

Коллекция фрезеровок.....	5
Фасады типовые.....	10
Фасады гнутые	37
Декоративные элементы.....	40
Акриловые фасады.....	42
Рекомендации по уходу за фасадами	45



Коллекция фрезеровок



100



102



103



104



205



107



171



108



109



111



113



123



135



138



139



140



141



142



143



144



145



146



147



148



149



150

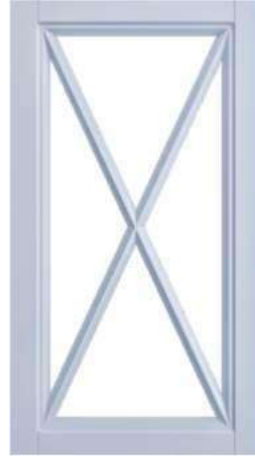

151



153



154



155



157



159

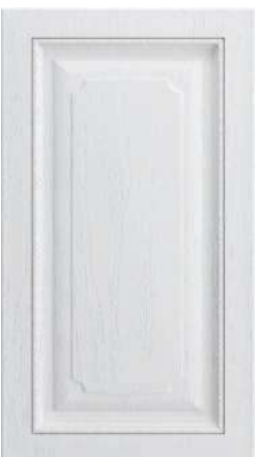

162



163

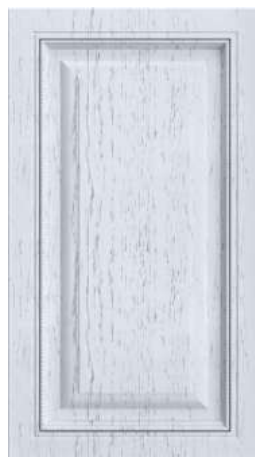

164



168



169



170



172



190



191



192



193



194



195



196 (стр.25)



Фрезеровка: 100
Декор ПВХ: Эрле светлый
Антрацит черный

100

Размеры: макс. - 2750x1200 мм
 мин. - 100x24 мм
 Высокий глянец: макс. h = 2300 мм

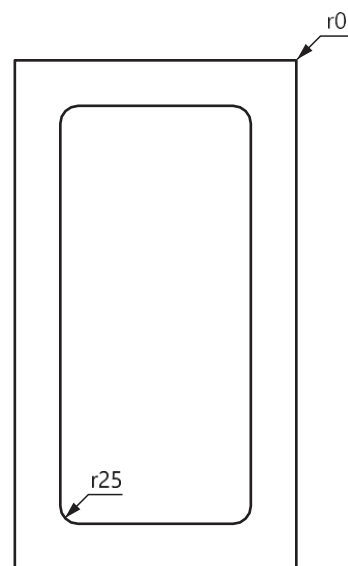
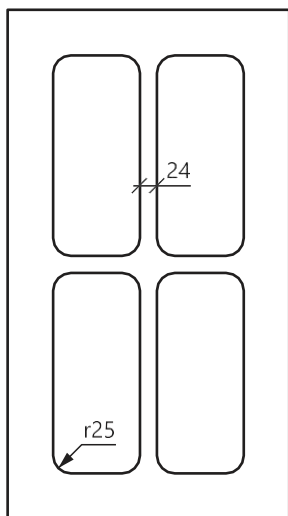

Минимальные размеры с фрезеровкой

Под стекло	179	179
Под стекло-решетку	270	270

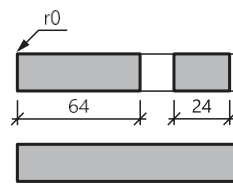

Фасад под стекло

Фасад, ящик

102

Размеры: макс. - 2750x1200 мм
 мин. - 100x24 мм

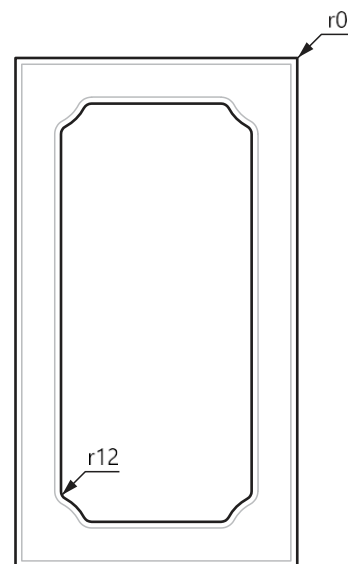
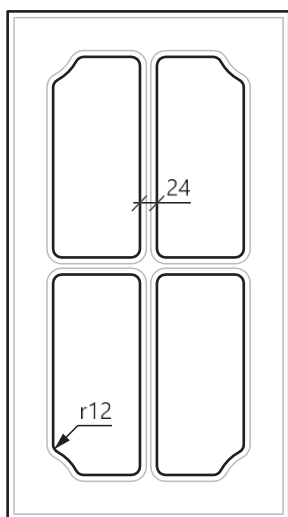

Минимальные размеры с фрезеровкой

Дверь	196	196
Под стекло	210	196
Под стекло-решетку	290	290
Ящик	140	196

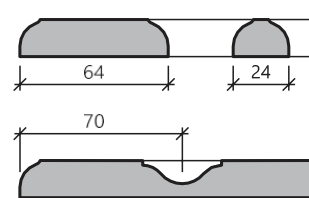
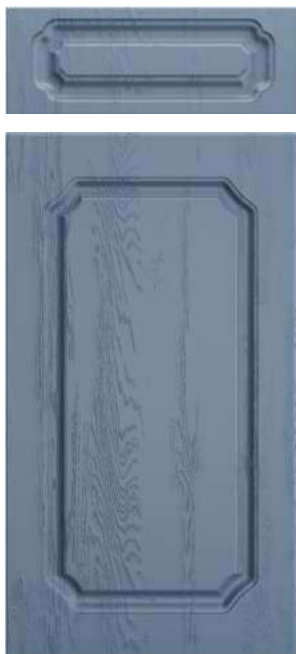

Фасад под стекло

Фасад, ящик

103

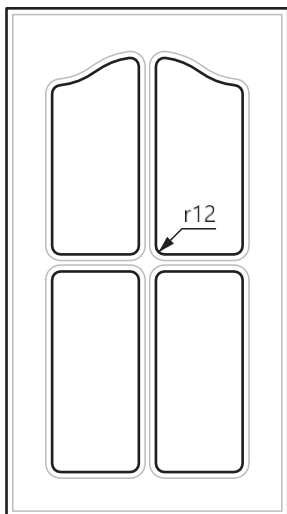

Размеры: макс. - 2750x1200 мм
мин. - 100x24 мм

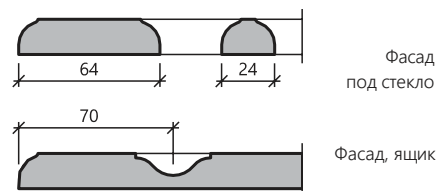
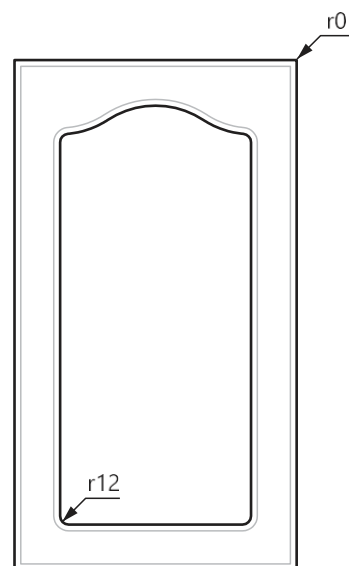

Минимальные размеры с фрезеровкой

Дверь	220	196
Под стекло	220	196
Под стекло-решетку	296	296
Ящик	140	200

104

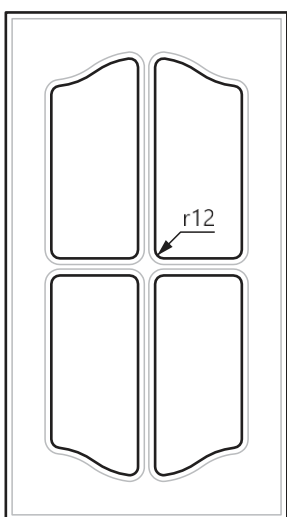

Размеры: макс. - 2750x1200 мм
мин. - 100x24 мм

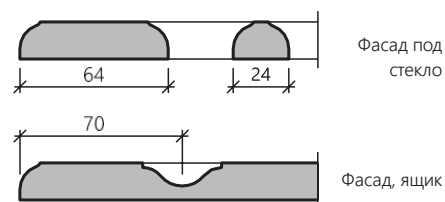
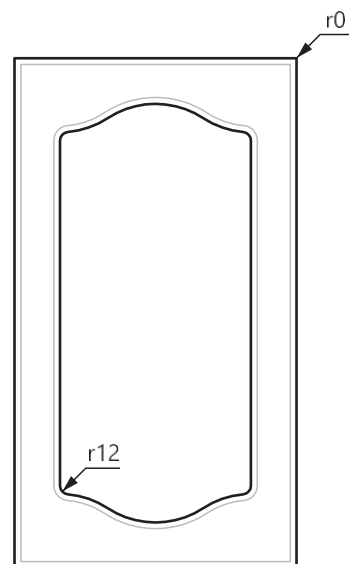

Минимальные размеры с фрезеровкой

Дверь	260	196
Под стекло	240	196
Под стекло-решетку	296	296
ящик	140	200

205

Размеры: макс. - 2750x1200 мм
 мин. - 100x24 мм
 Высокий глянец: макс. h = 2300 мм

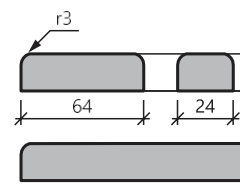
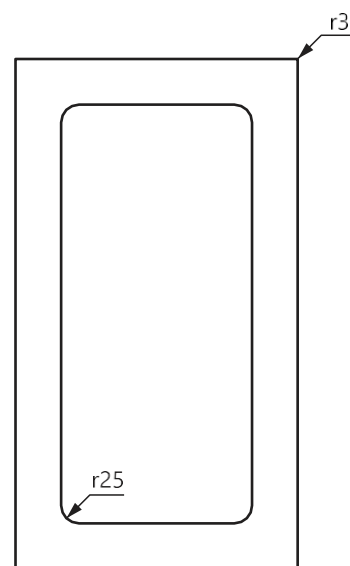
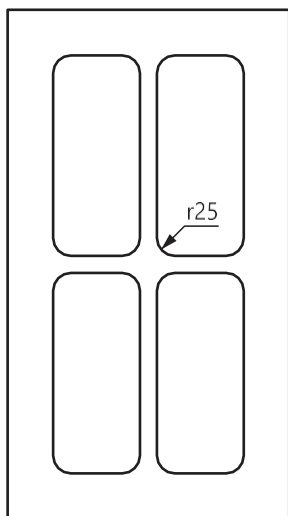

Фасад под стекло

Фасад, ящик

Минимальные размеры с фрезеровкой

Дверь	179	179
Под стекло-решетку	270	270



107

Размеры: макс. - 2750x1200 мм
 мин. - 100x24 мм
 Высокий глянец: макс. h = 2300 мм

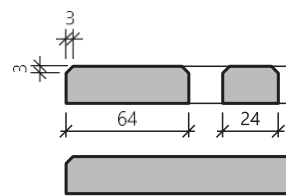
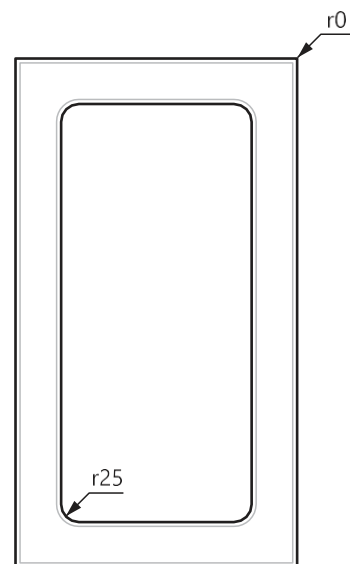
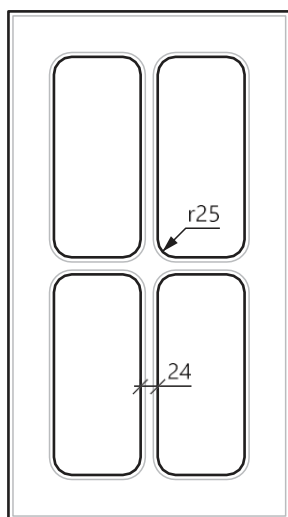

Фасад под стекло

Фасад, ящик

Минимальные размеры с фрезеровкой

Дверь	179	179
Под стекло-решетку	270	270



171



Размеры: макс. - 2750x1200 мм
 мин. - 100x50 мм
 Высокий глянец: макс. h = 2300 мм
 Толщина профиля 18 мм

Минимальные размеры с фрезеровкой

Под стекло	179	179
------------	-----	-----

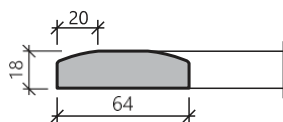

Фасад под стекло



Фасад, ящик

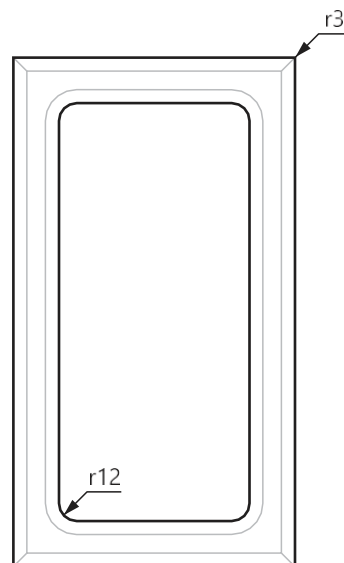

108

Размеры: макс. - 2750x1200 мм
 мин. - 100x24 мм

Минимальные размеры с фрезеровкой

Дверь	180	180
Под стекло	179	179
Ящик	140	180

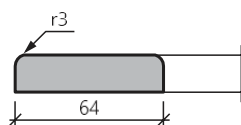

Фасад под стекло

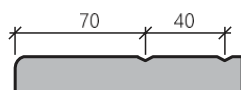

Фасад, ящик

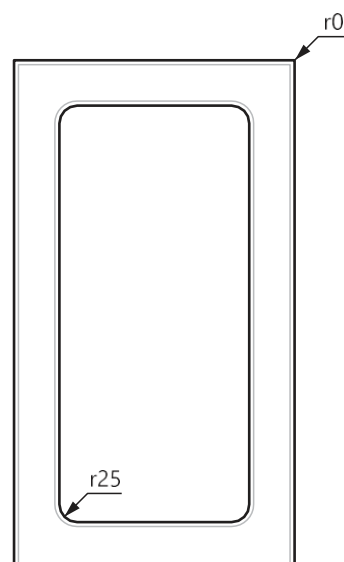

109

Размеры: макс. - 2750x1200 мм
 мин. - 100x24 мм
 Высокий глянец: макс. h = 2300 мм

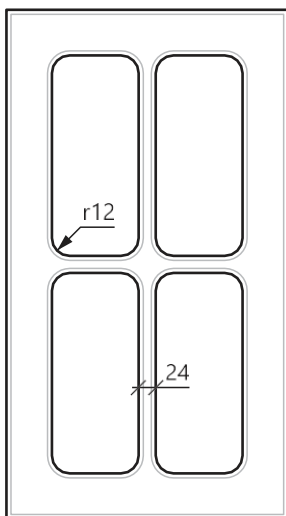

Минимальные размеры с фрезеровкой

Дверь	179	179
Под стекло-решетку	270	270

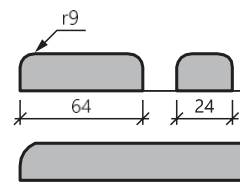
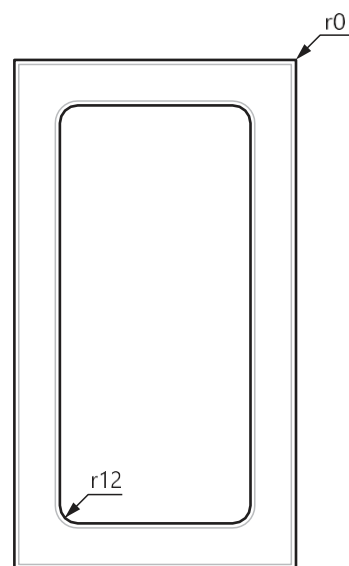

Фасад под стекло

Фасад, ящик

111

Размеры: макс. - 2750x1200 мм
 мин. - 100x24 мм

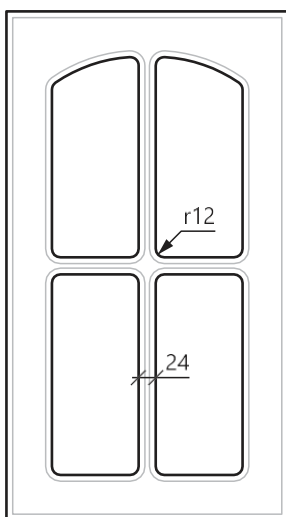

Минимальные размеры с фрезеровкой

Дверь	196	196
Под стекло	196	196
Под стекло-решетку	280	280
Ящик	130	240

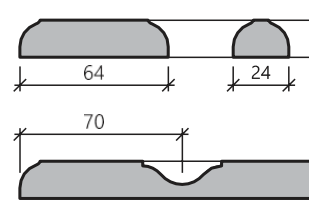
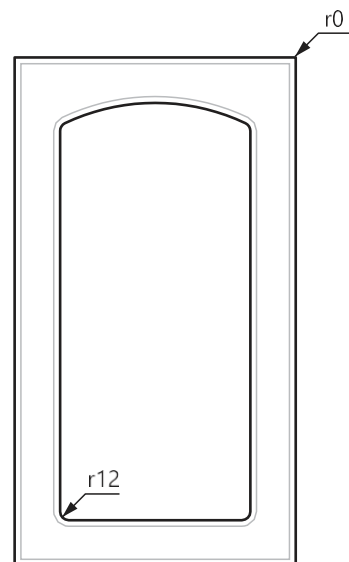

Фасад под стекло

Фасад, ящик



Фрезеровка: 205
Декор ПВХ: Белый глянец

113

Размеры: макс. - 2750x1200 мм
мин. - 100x24 мм

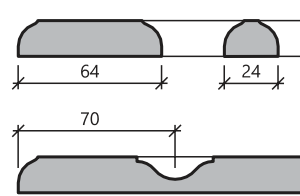
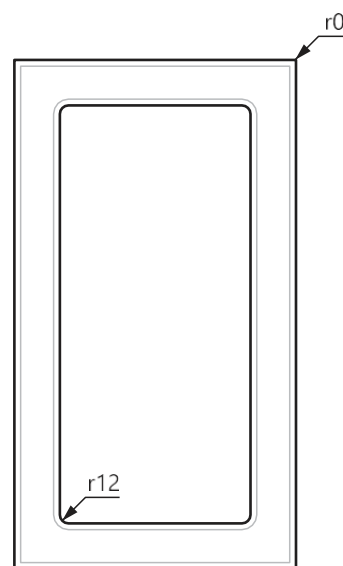
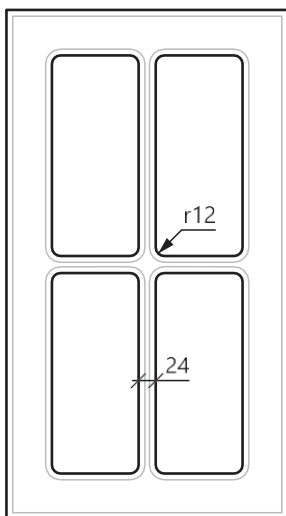

Фасад под стекло

Фасад, ящик

Минимальные размеры с фрезеровкой

Дверь	196	196
Под стекло	178	178
Под стекло-решетку	270	270
Ящик	120	196

123

Размеры: макс. - 2750x1200 мм
мин. - 100x24 мм



Минимальные размеры с фрезеровкой

Дверь	196	196
Под стекло-решетку	196	196
Ящик	110	196

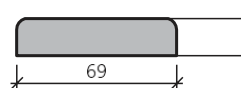
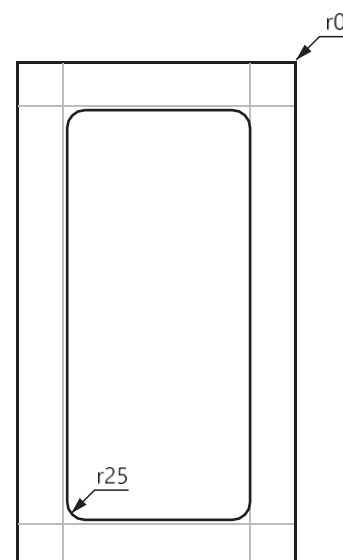

Фасад под стекло

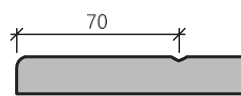

Фасад, ящик

135

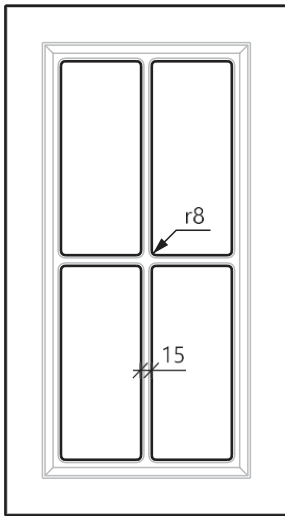

Размеры: макс. - 2750x1200 мм
мин. - 100x24 мм

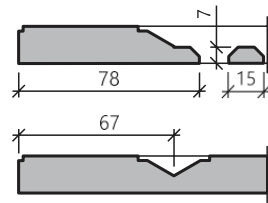
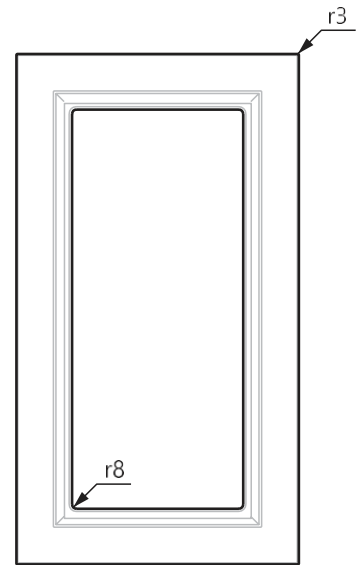

Фасад
под стекло

Фасад, ящик

Минимальные размеры с фрезеровкой

Дверь	196	196
Под стекло	220	220
Под стекло-решетку	280	280
Ящик	140	196
Ящик-панель	110	196

138

Размеры: макс. - 2750x1200 мм
мин. - 100x24 мм
Стандартный шаг - 25 мм

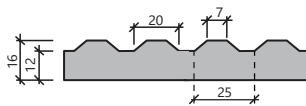
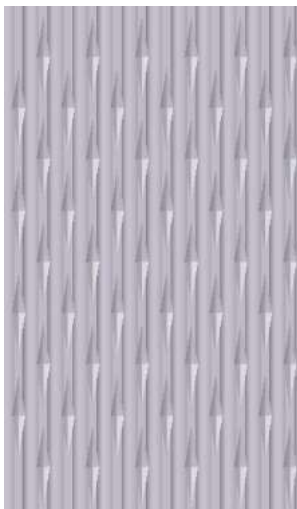

Фасад, ящик

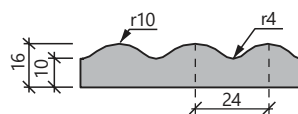

Фасад, ящик

139

Размеры: макс. - 2750x1200 мм
мин. - 100x24 мм
Стандартный шаг - 24 мм



140

Размеры: макс. - 2750x1200 мм
мин. - 100x24 мм

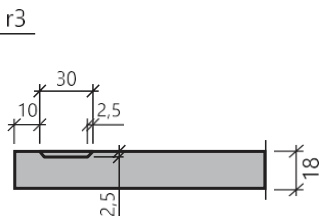
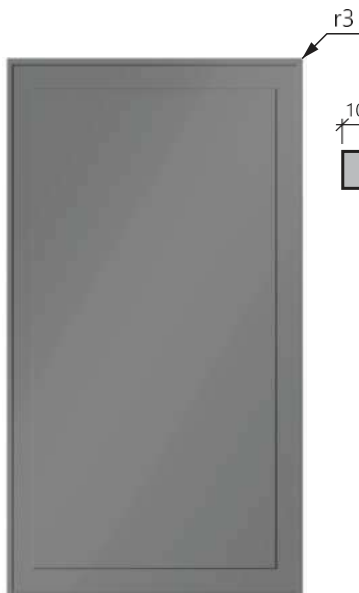

Фасад, ящик

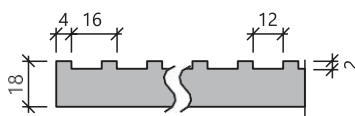

Фасад, ящик

141

Размеры: макс. - 2750x1200 мм
мин. - 100x24 мм

Толщина профиля 18 мм
Стандартный шаг - 16 мм



142

Размеры: макс. - 2750x1200 мм
мин. - 100x24 мм

Толщина профиля 18 мм
Стандартный шаг - 24 мм

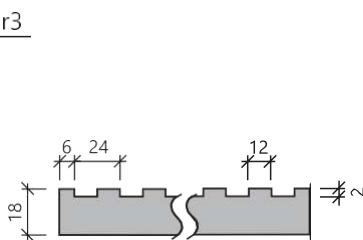
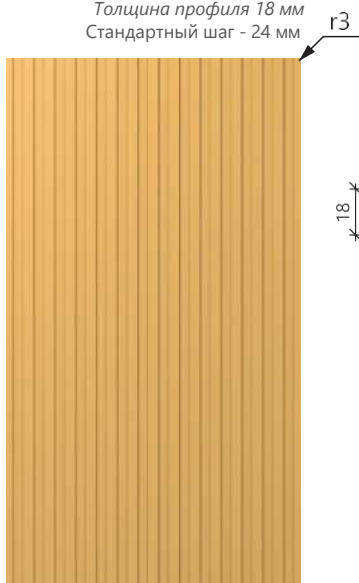

Фасад, ящик

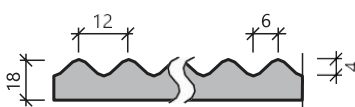

Фасад, ящик

143

Размеры: макс. - 2750x1200 мм
мин. - 100x24 мм

Толщина профиля 18 мм
Стандартный шаг - 12 мм



144

Размеры: макс. - 2750x1200 мм

мин. - 100x24 мм

Толщина профиля

Стандартный шаг - 22 мм

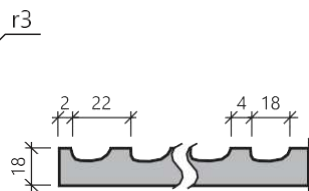

Фасад, ящик

155

Размеры: макс. - 2750x1200 мм

мин. - 100x24 мм

Толщина профиля 18 мм

Стандартный шаг - 16÷30 мм

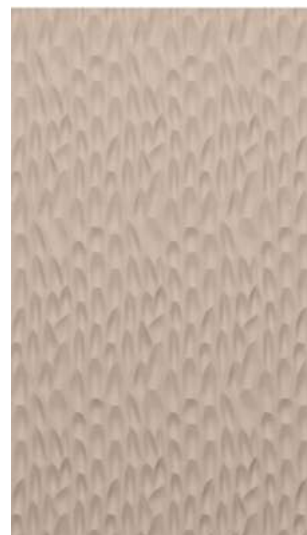

r3



145

Размеры: макс. - 2750x1200 мм
мин. - 100x24 мм

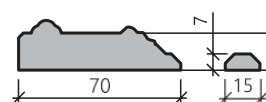
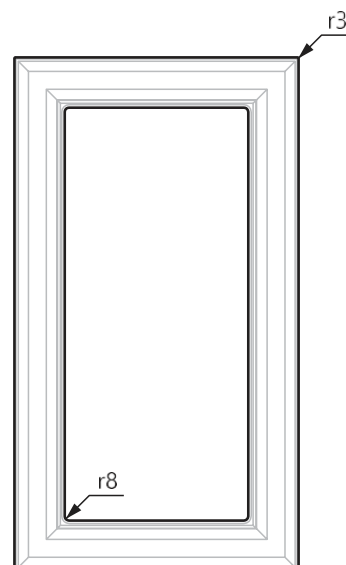
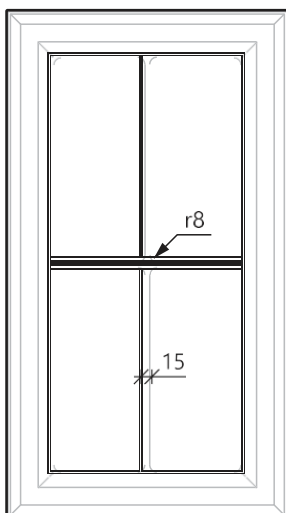

Фасад под стекло



Фасад, ящик

Минимальные размеры с фрезеровкой

Дверь	140	140
Под стекло	196	196
Под стекло-решетку	255	255
Ящик	110	140

146

Размеры: макс. - 2750x1200 мм
мин. - 100x24 мм

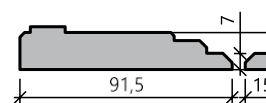
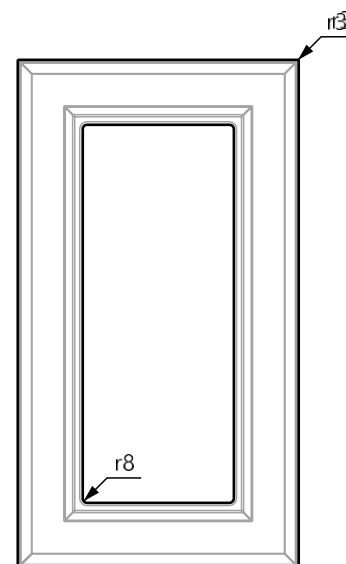
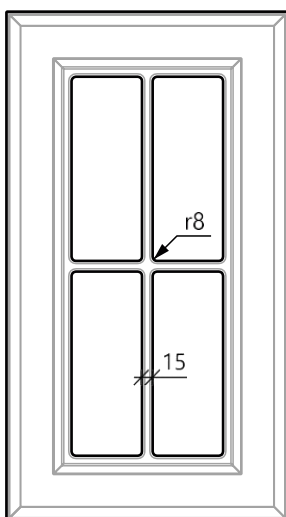

Фасад под стекло



Фасад, ящик

Минимальные размеры с фрезеровкой

Дверь	190	190
Под стекло	235	235
Под стекло-решетку	300	300
Ящик	110	190

147

Размеры: макс. - 2750x1200 мм
мин. - 100x24 мм

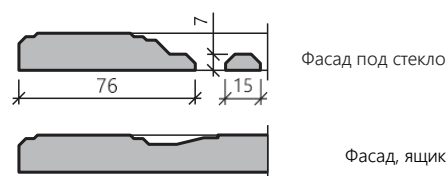
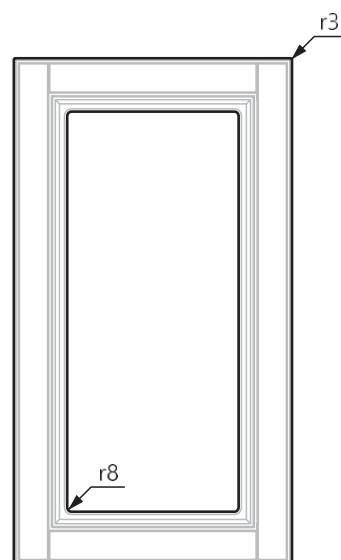
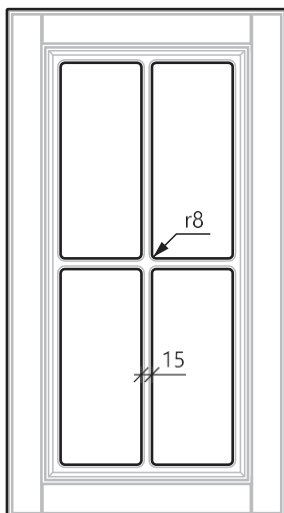

Минимальные размеры с фрезеровкой

Дверь	182	182
Под стекло	200	200
Под стекло-решетку	270	270
Ящик	140	182
Ящик-панель	110	182

148

Размеры: макс. - 2750x1200 мм
мин. - 100x24 мм

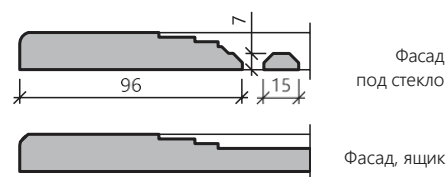
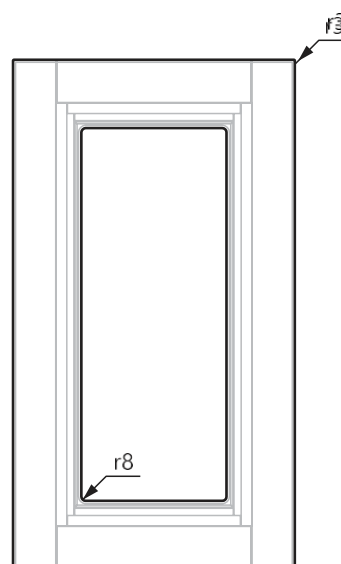
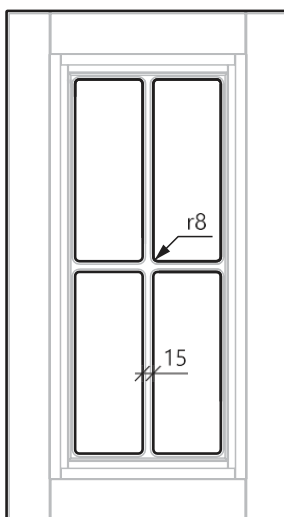

Минимальные размеры с фрезеровкой

Дверь	190	190
Под стекло	245	245
Под стекло-решетку	310	310
Ящик	110	190



149

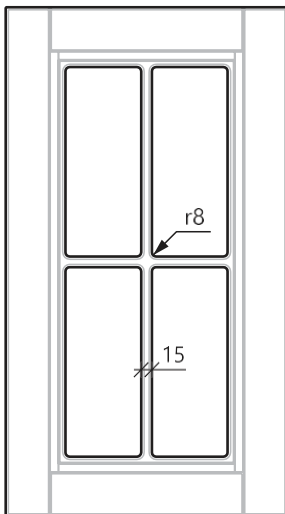

Размеры: макс. - 2750x1200 мм
мин. - 100x24 мм

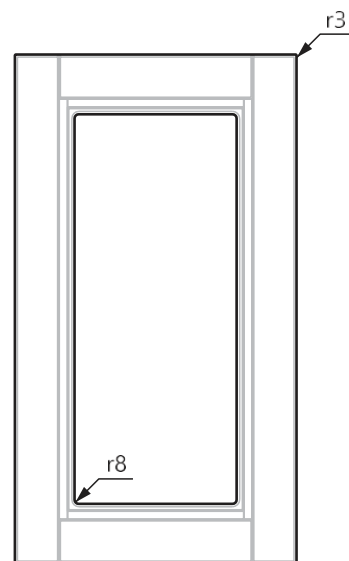

Минимальные размеры с фрезеровкой

Дверь	170	170
Под стекло	220	220
Под стекло-решетку	285	285
Ящик-панель	110	170

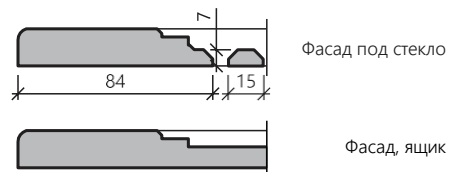

150

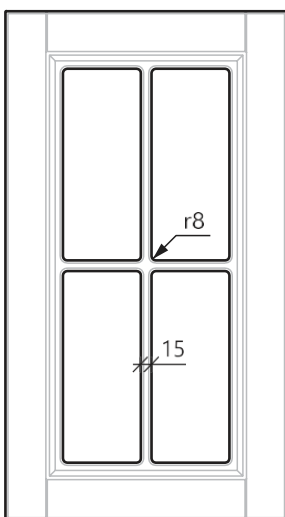

Размеры: макс. - 2750x1200 мм
мин. - 100x24 мм

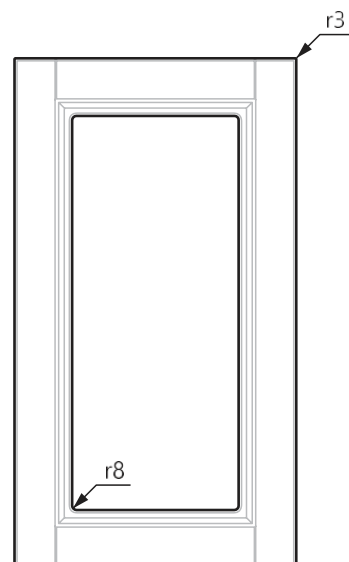
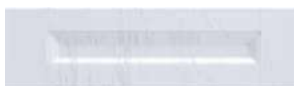

Минимальные размеры с фрезеровкой

Дверь	170	170
Под стекло	220	220
Под стекло-решетку	280	280
Ящик-панель	110	170

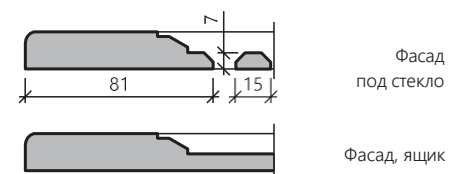

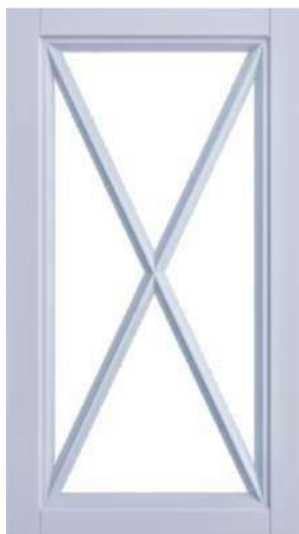

151

Размеры: макс. - 2750x1200 мм
мин. - 100x24 мм

Минимальные размеры с фрезеровкой

Дверь	270	270
Под стекло-решетку	270	270
Ящик-панель	110	150

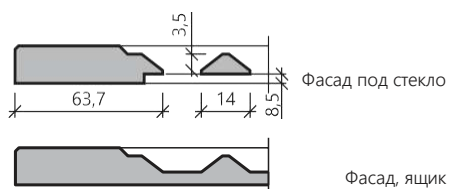
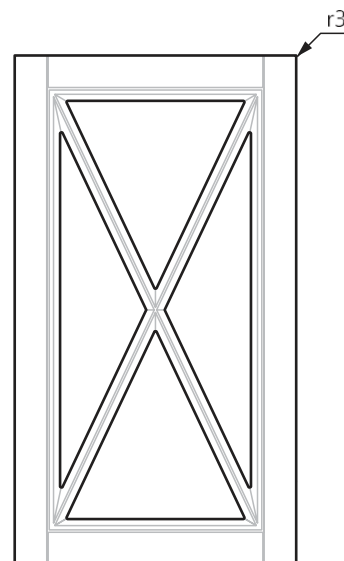

153

Размеры: макс. - 2750x1200 мм
мин. - 100x24 мм

Минимальные размеры с фрезеровкой

Дверь	220	196
Под стекло	175	175
Ящик	160	220

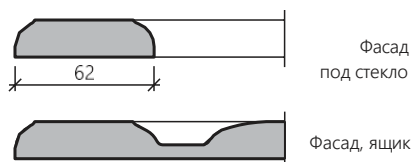
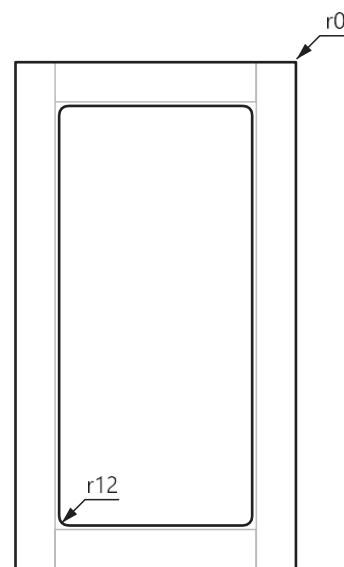



154

Размеры: макс. - 2750x1200 мм
мин. - 100x24 мм

Минимальные размеры с фрезеровкой

Дверь	284	210
Под стекло	284	284
Ящик-панель	140	284

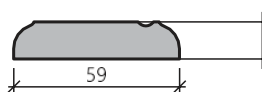
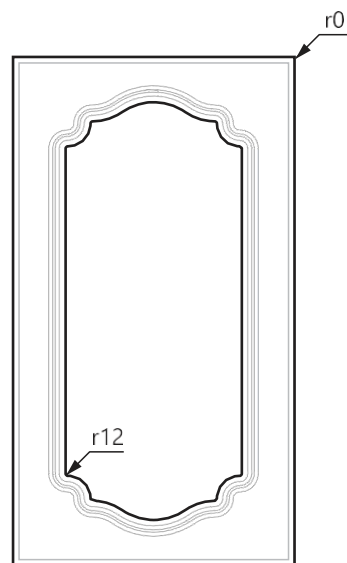

Фасад под
стекло



Фасад, ящик



157

Размеры: макс. - 2750x1200 мм
мин. - 100x24 мм

Минимальные размеры с фрезеровкой

Дверь	175	175
Дверь-стекло	210	210
Под стекло-решетку	300	300
Ящик	105	175

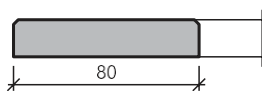
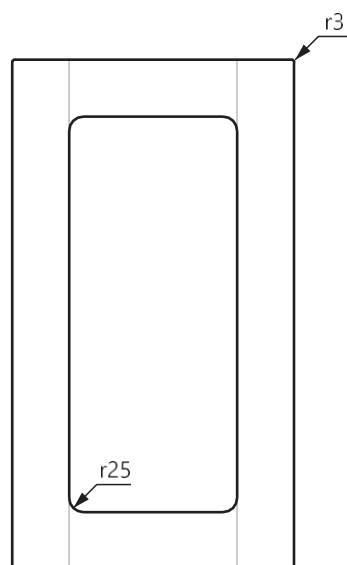

Фасад
под стекло



Фасад, ящик

159

Размеры: макс. - 2750x1200 мм
мин. - 100x24 мм



Минимальные размеры с фрезеровкой

Дверь	110	110
Дверь-стекло	140	160
Под стекло-решетку	230	250

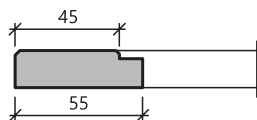
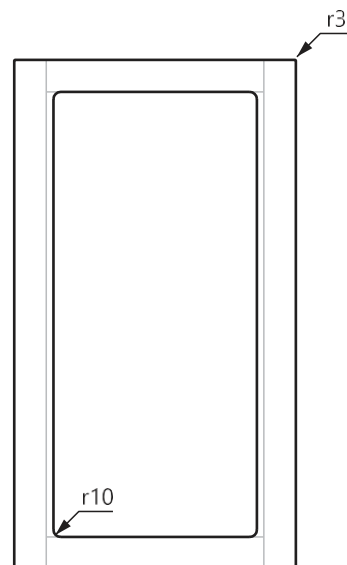

Фасад под стекло

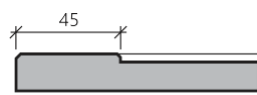

Фасад, ящик

162

Размеры: макс. - 2750x1200 мм
мин. - 100x24 мм

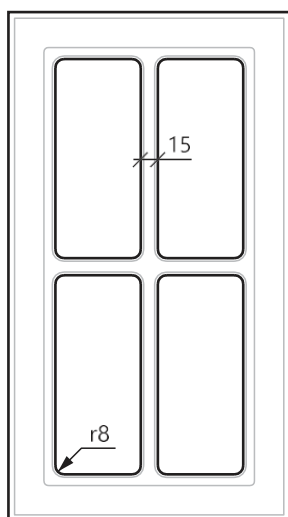

Минимальные размеры с фрезеровкой

Дверь	296	296
Дверь без радиуса	230	230
Под стекло	200	200
Под стекло-решетку	270	270
Ящик	170	230
Ящик-панель	110	146

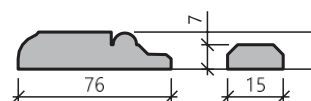
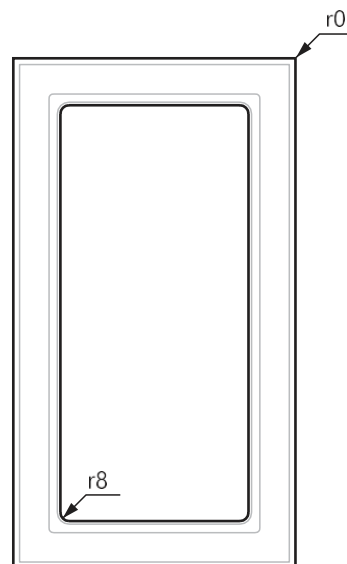

Фасад под стекло



Фасад, ящик

163

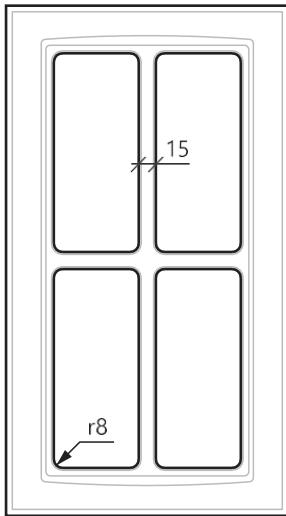

Размеры: макс. - 2750x1200 мм
мин. - 100x24 мм

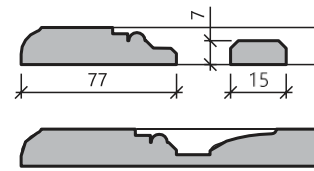
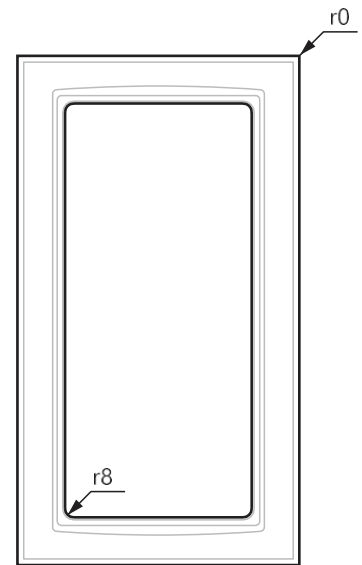
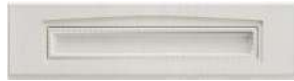

Фасад
под стекло

Фасад, ящик

Минимальные размеры с фрезеровкой

Дверь	230	230
Под стекло	200	200
Под стекло-решетку	270	270
Ящик	185	250
Ящик-панель	110	146

164

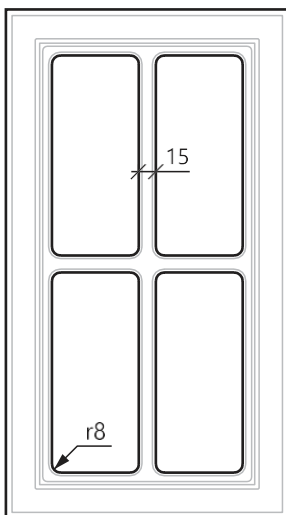

Размеры: макс. - 2750x1200 мм
мин. - 100x24 мм

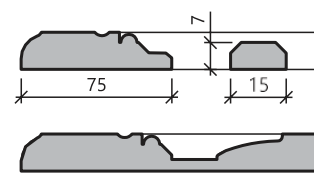
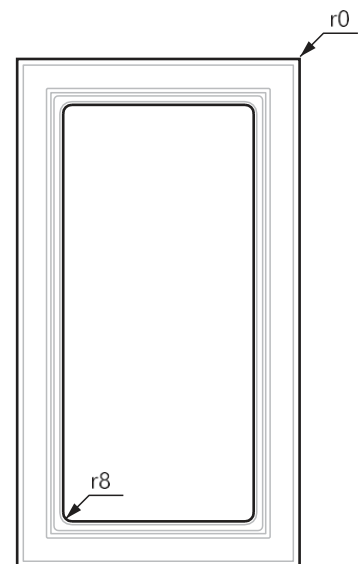
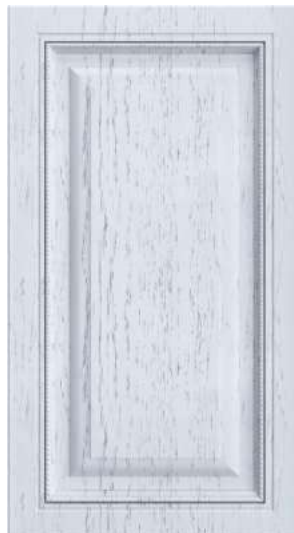

Фасад
под стекло

Фасад, ящик

Минимальные размеры с фрезеровкой

Дверь	230	230
Под стекло	200	200
Под стекло-решетку	270	270
Ящик	185	230
Ящик-панель	110	146



168

Размеры: макс. - 2750x1200 мм
мин. - 100x24 мм

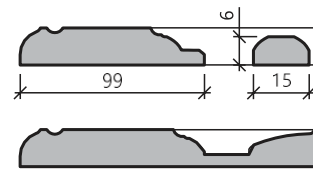
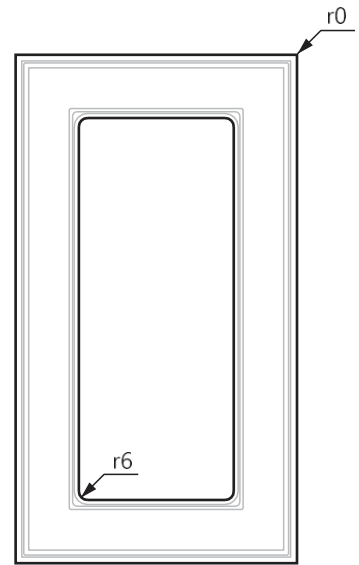
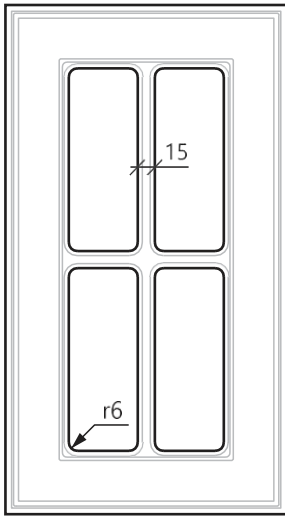

Фасад
под стекло

Фасад, ящик

Минимальные размеры с фрезеровкой

Дверь	280	280
Под стекло	250	250
Под стекло-решетку	315	315
Ящик	185	280
Ящик-панель	110	196

169

Размеры: макс. - 2750x1200 мм
мин. - 100x24 мм

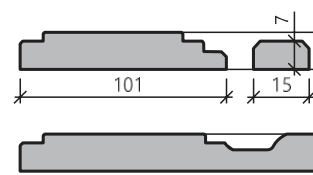
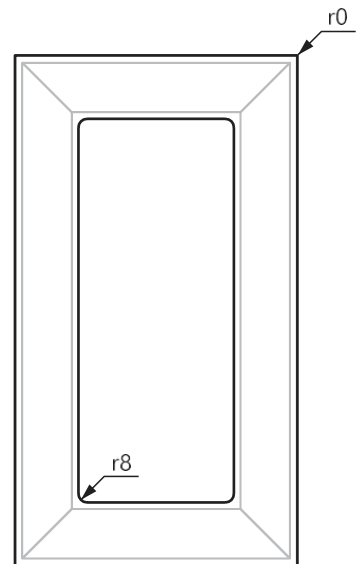
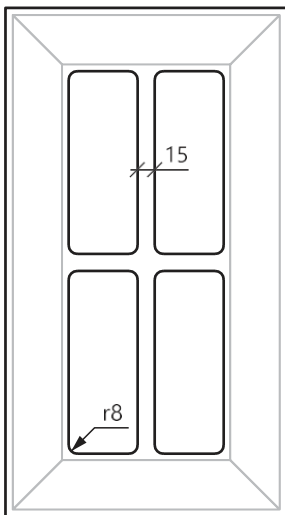

Фасад
под стекло

Фасад, ящик

Минимальные размеры с фрезеровкой

Дверь	235	235
Под стекло	250	250
Под стекло-решетку	320	320
Ящик	115	235
Ящик-панель	110	196

170

Размеры: макс. - 2750x1200 мм
 мин. - 100x24 мм
 Толщина профиля 18 мм

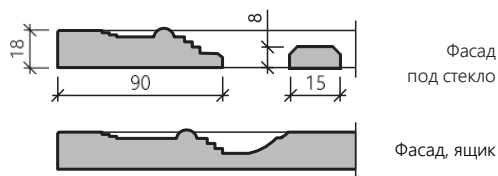
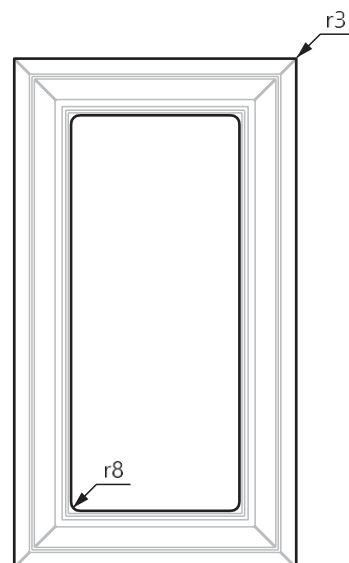
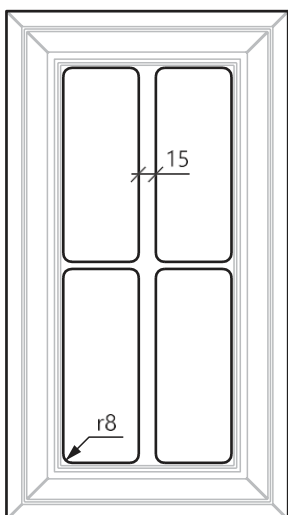

Минимальные размеры с фрезеровкой

Дверь	230	230
Под стекло	230	230
Под стекло-решетку	295	295
Ящик	135	135
Ящик-панель	70	70

172

Размеры: макс. - 2750x1200 мм
 мин. - 100x24 мм
 Толщина профиля 18 мм

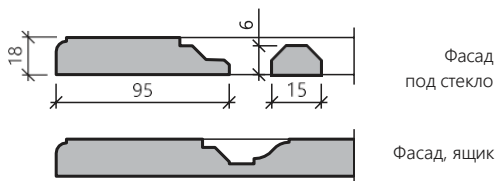
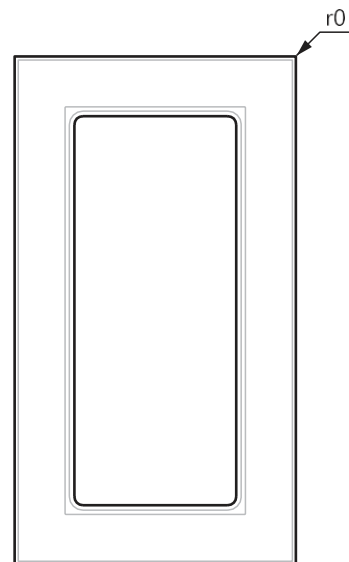
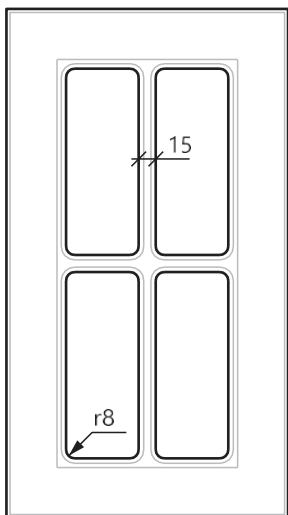

Минимальные размеры с фрезеровкой

Дверь	235	235
Под стекло	220	220
Под стекло-решетку	292	292
Ящик	135	235
Ящик-панель	80	182

190

Минимальные размеры с фрезеровкой

Дверь	196	см. табл.
Под стекло	176	176
Под стекло-решетку	245	245
Ящик-панель	117	117

Станд. ширина

146*	196
296	346
396	446
496	596
796	

*Дверь изготавливается как ящик

Размеры: макс. - 2750x1200 мм

мин. - 100x24 мм

Толщина профиля 18 мм

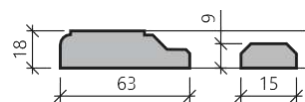
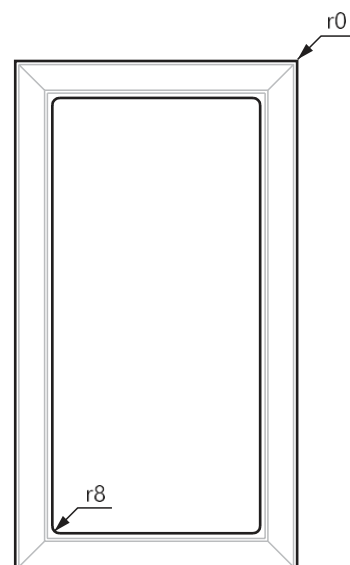

Фасад под стекло



Ящик



Фасад



191

Размеры: макс. - 2750x1200 мм

мин. - 100x24 мм

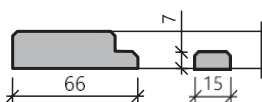
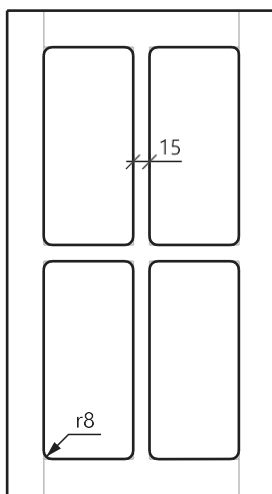

Фасад под стекло



Фасад, ящик

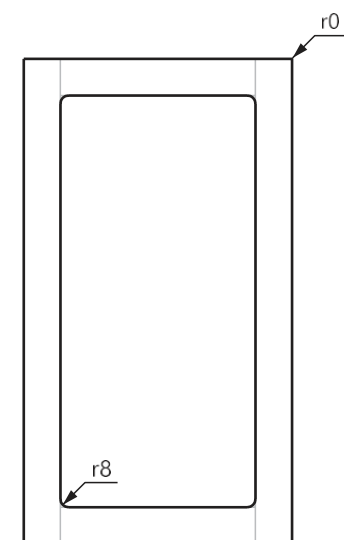

Минимальные размеры с фрезеровкой

Дверь	125	см. табл.
Под стекло	160	160
Под стекло-решетку	250	250
Ящик	65	196

Станд. ширина

146	196	496
296	346	546
396	446	746
496	596	796



Фрезеровка: 194

192

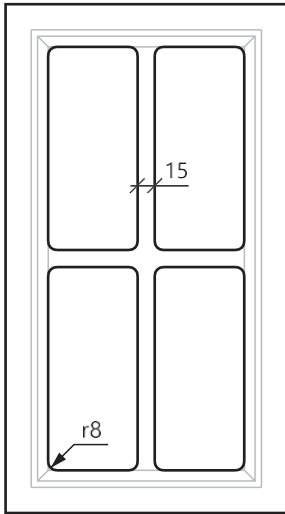

Размеры: макс. - 2750x1200 мм
мин. - 100x24 мм
Толщина профиля 18 мм

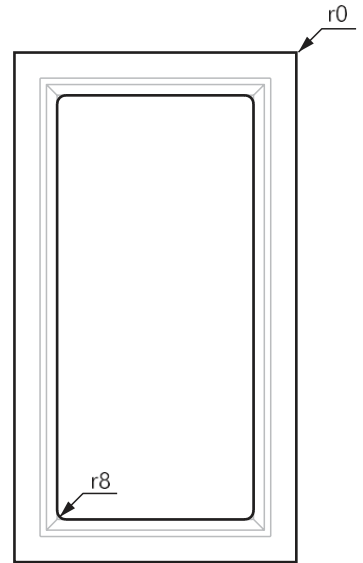

Минимальные размеры с фрезеровкой

Дверь	135	135
Под стекло	192	192
Под стекло-решетку	260	260
Ящик	110	135

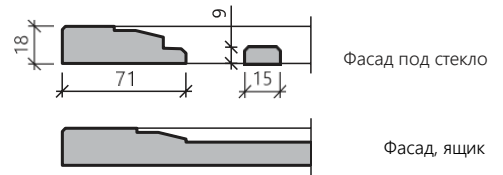

193

Размеры: макс. - 2750x1200 мм
мин. - 100x24 мм
Толщина профиля 18 мм



Фасад, ящик

Минимальные размеры с фрезеровкой

Дверь	45	45
-------	----	----



Фасад, ящик

194

Размеры: макс. - 2750x1200 мм
мин. - 100x24 мм
Толщина профиля 22 мм





Фрезеровка
по эскизу дизайнера

195

Размеры: макс. - 2750x1200 мм

мин. - 716x446 мм

Толщина профиля 22 мм

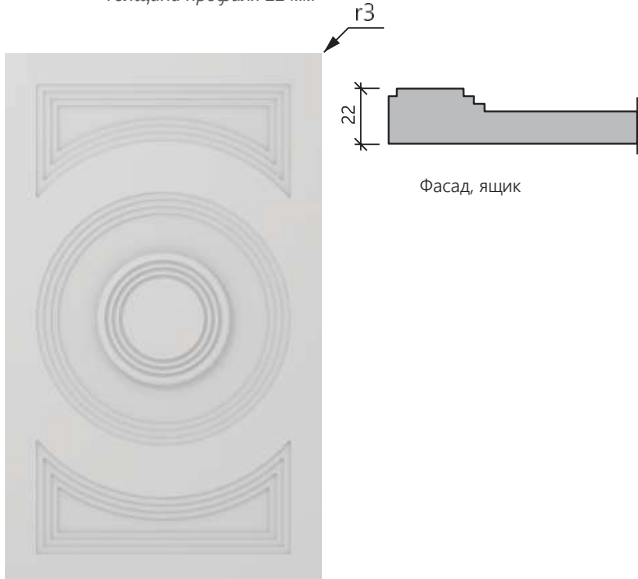

196

Размеры: макс. - 2750x1200 мм

мин. - 100x24 мм



199*

Размеры: макс. - 2750x1200 мм

мин. - 100x24 мм

*Изготовим фрезеровку
по вашим чертежам

ЭСКИЗ



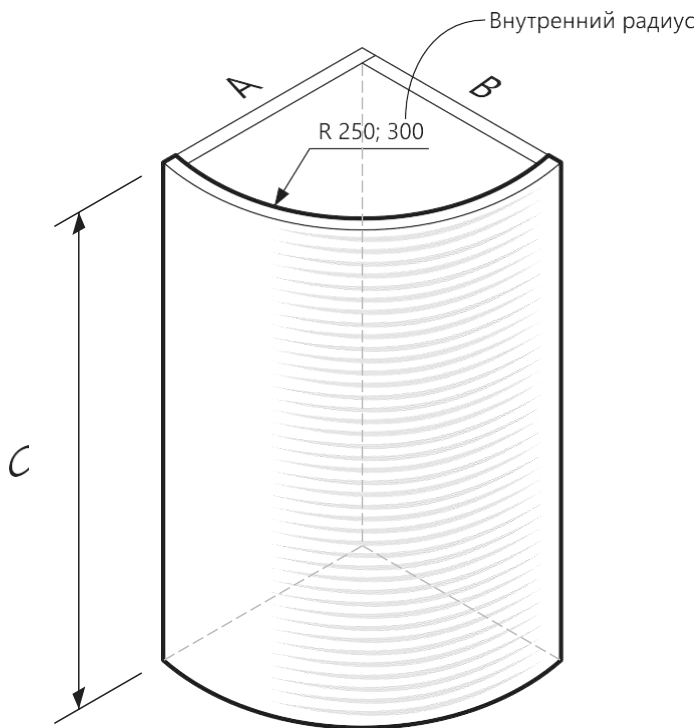

*При установке фасадов друг над другом необходимо указать эту информацию в «примечании» бланка заказа

ДУ

		Хорда
А		
300	300	422
300	284	411
284	284	400

ДВ

Размер корпуса (600)		Хорда
А	В	
300	300	396
284	284	418

Размер корпуса (850)		Хорда
А	В	
550	550	396
534	534	418

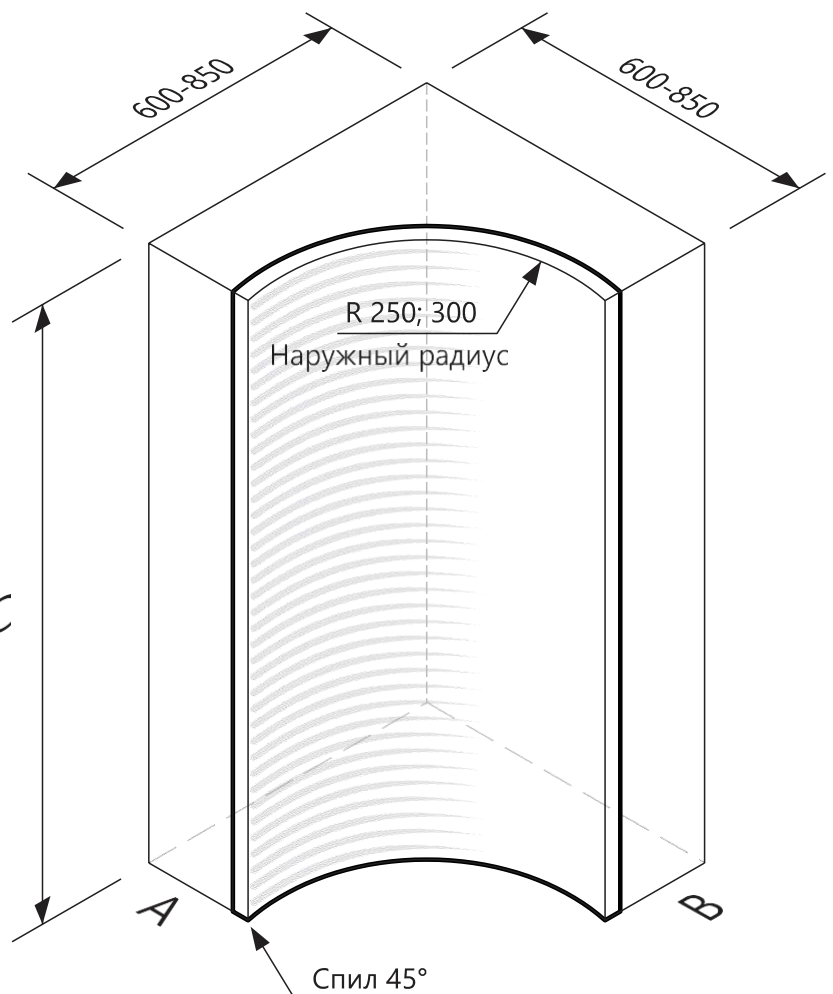

*Допускается отклонение хорды ± 4 мм

Фасады гнутые





Карниз - А (2300мм)

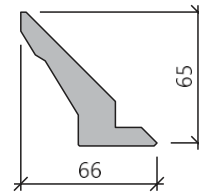
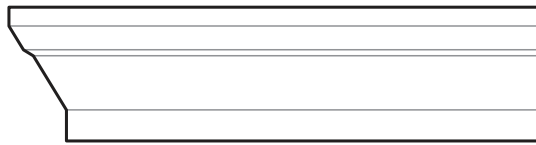

Карниз - В (2300мм)

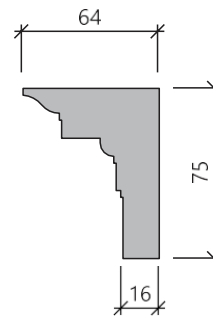
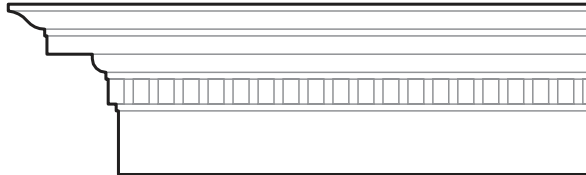

Карниз - С (2300мм)

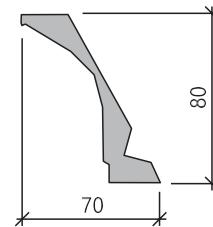

Фриз - А (2300мм)

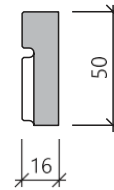

Фриз - В (2300мм)

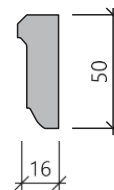

Балюстрада - А (900; 2000мм)

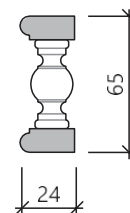
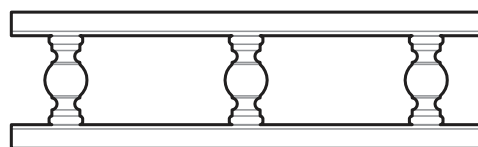

Цоколь - А (2300мм)

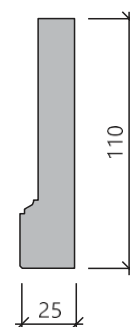
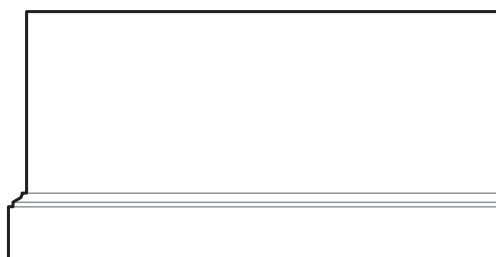

Бутылочницы

A-150; A-200

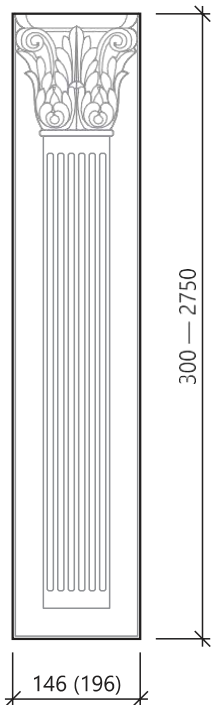

B-150; B-200

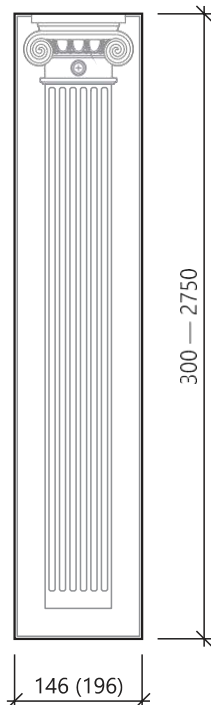

Решетка деревянная

Размеры: макс. - 1800x580 мм

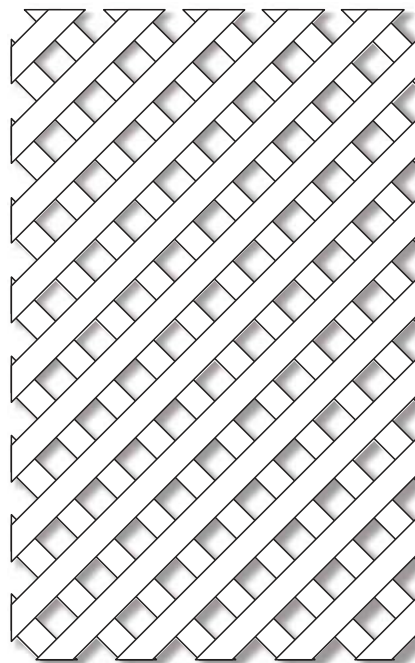

Колонны

A

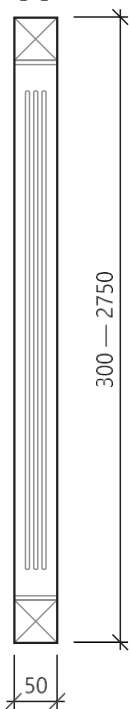

B

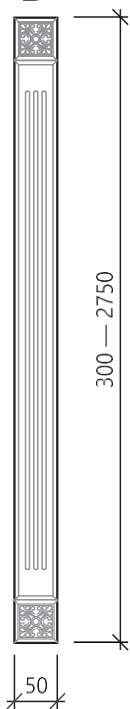

C

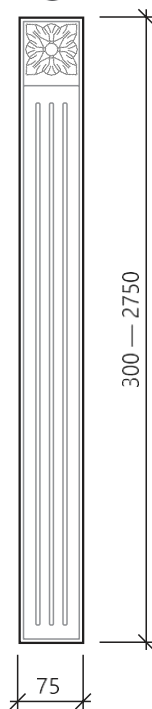

E

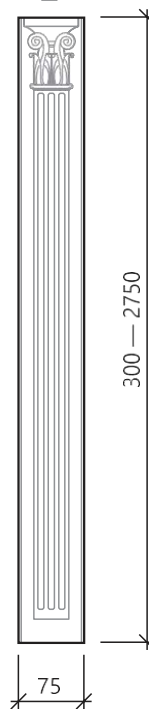

K

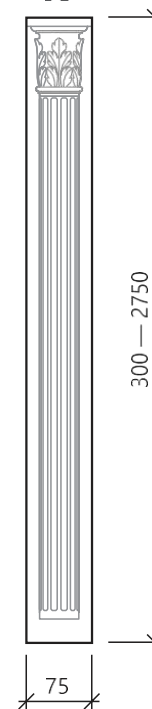



БЕЛЫЙ матовый акрил

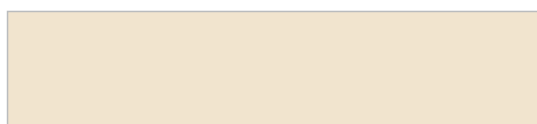

КРЕМ матовый акрил



КАПУЧИНО матовый акрил

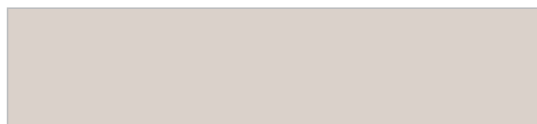

КАШЕМИР матовый акрил



ТУМАН матовый акрил



ШТОРМ матовый акрил

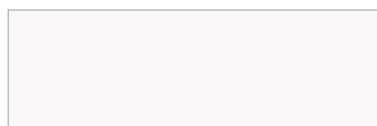

БЕЛЫЙ глянец

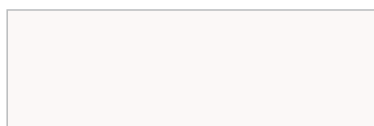

БЕЛЫЙ



МЯТА

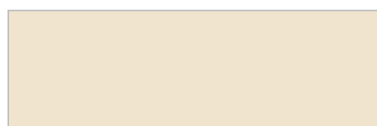

КРЕМ глянец

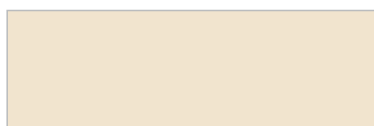

КРЕМ



ТЕМНО-СЕРЫЙ

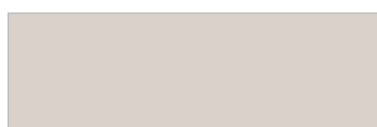

КАШЕМИР глянец



СЕРЫЙ



СЕРЫЙ ШТОРМ



КАПУЧИНО глянец



КАПУЧИНО



МОККО



АНТРАЦИТ глянец



МОРСКАЯ ВОЛНА



ЧЕРНЫЙ

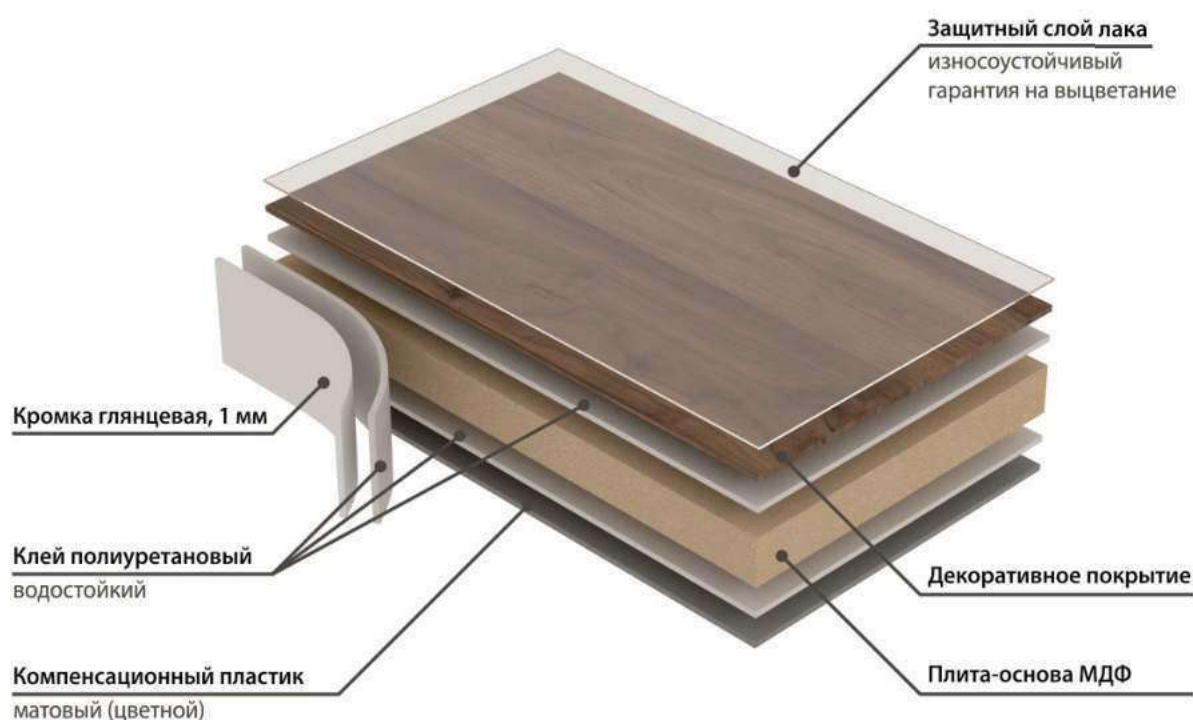



**ТЕРМОПЛАНКИ НА
ДУХОВОМ ШКАФУ
ЗАЩИТЯТ ФАСАДЫ
ОТ РАССЫХАНИЯ И
РАССЛАИВАНИЯ**

**ВЫПРЯМИТЕЛИ
РЕГУЛИРУЮТ
НАТЯЖЕНИЕ ФАСАДА
ВЫСОТой БОЛЕЕ 1 М**

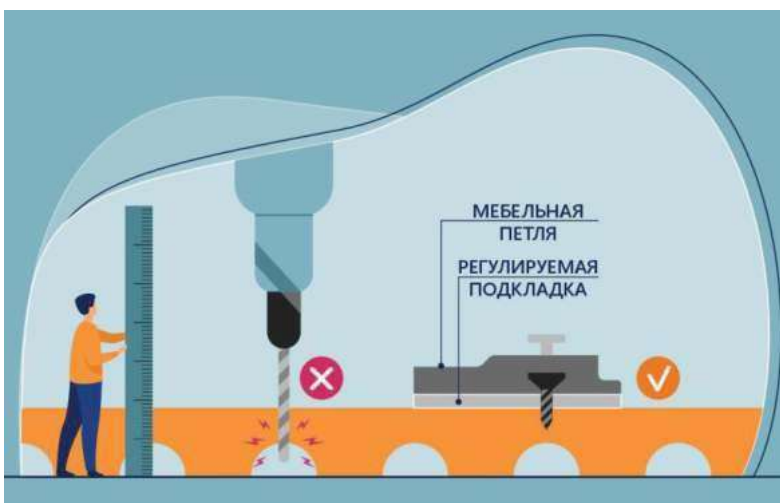

**ПРОВЕРЯЙТЕ
ТОЛЩИНУ ФАСАДА
И ГЛУБИНУ
ФРЕЗЕРОВКИ ПЕРЕД
СВЕРЛЕНИЕМ**

РЕКОМЕНДАЦИИ ПО УХОДУ И ЭКСПЛУАТАЦИИ ФАСАДОВ



- Мебельные фасады, облицованные пленкой ПВХ, устанавливаются на корпусную мебель и предназначены для использования в закрытых помещениях (не подверженных изменениям температуры) с рекомендуемым температурным диапазоном от + 10 °С до + 25 °С и относительной влажностью 45-60%.
- Недопустимо подвергать фасады длительному воздействию горячего воздуха более 55°С (открытый духовой шкаф, предварительно нагретая плита, освещение и обогреватели, горячий пар, пароочиститель и т. д.), поскольку это может привести к деформации и отслаиванию пленки ПВХ.
- Нельзя допускать контакта фасадов с поверхностями, температура которых превышает 55°С, что может привести к расплавлению фасадного покрытия или отслаиванию пленки ПВХ с торцов фасада. Рекомендуем устанавливать специализированную термопланку.
- Не допускается охлаждение фасада ниже -25°С, что может привести к расслоению и растрескиванию поверхности фасадного покрытия.
- При установке осветительных приборов во избежание изменения цвета покрытия рекомендуется оставлять расстояние не менее 10 см от фасада.
- Не допускается попадание прямых ультрафиолетовых лучей на покрытие во избежание изменения цвета покрытия.
- Рекомендуется использовать стяжки-выпрямители при установке фасадов высотой более 1200 мм, чтобы избежать покоробленности фасадов.
- Не допускается подвергать фасады механическому воздействию (острые предметы, абразивные материалы, кислоты, средства, не предназначенные для ухода за мебелью).
- Не допускается использовать для очистки фасадов эфир, ацетон, бензин, спирт и другие растворители. Если такая жидкость случайно попала на фасадную плоскость, ее следует немедленно удалить сухой тканью (микрофиброй).
- Не рекомендуется снимать защитную пленку с фасадов до завершения установки мебели.
- Перед эксплуатацией фасадов, покрытых глянцевой пленкой ПВХ необходимо снять защитную пленку и воздержаться на неделю от обработки фасада сухими и влажными салфетками, моющими средствами и т.д. За это время фасад приобретает максимальную устойчивость к механическим воздействиям (царапинам). После снятия защитной пленки с фасада рекомендуется протереть поверхность 1% мыльным раствором или специальным средством для мебели, затем сухой мягкой тканью.
- Не рекомендуется производить распил фасадов, облицованных пленкой ПВХ. Это может привести к деформации, растрескиванию продукции.
- На фасадах с декоративным покрытием серии «Велюр» не рекомендуется использование систем открывания «без ручек».
- Не допускается попадание большого количества влаги на фасад. Удалите влагу, если она попала на фасад.
- Протирайте поверхность фасадов от пыли мягкой тканью, слегка смоченной водой (фланель, плюш, микрофибра). Исключите тщательное трение при протирании, чтобы не повредить декоративное покрытие.
- Пятна хорошо удаляются слабым 1% мыльным раствором. Рекомендуем Вам очистить загрязненную часть мебели как можно скорее. Если Вы оставите грязь на некоторое время, риск появления разводов, пятен и повреждения мебели заметно возрастет.
- В случае появления стойкого загрязнения, рекомендуем использовать специальные чистящие средства для мебели. Такие чистящие средства обладают полирующими, защитными, консервирующими, ароматическими и другими полезными свойствами.

Следуйте инструкциям производителей чистящих средств о порядке и области их применения.

ТРАНСПОРТИРОВКА



- Мебельные фасады упакованы в картон с применением защитных уголков.
- Транспортировка мебельных фасадов возможна всеми видами транспорта в крытых транспортных средствах и контейнерах, исключающих попадание влаги.
- Транспортировка должна осуществляться согласно правилам перевозки хрупких грузов.
- Перенос коробок с фасадами за упаковочные ленты запрещен.

ПРИЕМ ПРОДУКЦИИ



Качество внешнего вида мебельного фасада визуально оценивается следующим образом:

- при дневном освещении (без прямого солнечного света) или при равномерном искусственном освещении;
- на расстоянии 50 см под прямым углом к плоскости продукции без использования увеличительных оптических инструментов;
- за период времени наблюдения около 10-15 секунд.

ДОПУСКИ Согласно ГОСТ 16371-2014



Допускается:

- Отклонение от габаритных размеров на +/-2 мм; у фасадов в гнутом исполнении отклонение хорды на +/- 4мм.
- Покоробленность щитовых деталей (см. таблицу ГОСТ 16371-2014).
- Вкрапления на лицевой стороне размером до 0,5 мм, но не более трех дефектов на 1м² изделия.
- Равномерная шагрень на пласти, на торцах.
- Проявление микро полос, похожих на разводы, микро царапин, дефектов потрескавшейся лакированной поверхности, темных или светлых полос, пятен, похожих на более светлые или более темные области, меняющих яркость, возникающих или исчезающих под определенным углом зрения. Это классифицируется, как неизбежные индивидуальные особенности пленок ПВХ и обусловлено спецификой технологии производства этих пленок, например, неравномерностью распространения спецэффекта и т.п.
- Реставрация фасада мебельным воском на обратной стороне изделия.
- Незначительное различие оттенка пленки от представленного образца в каталоге в результате процесса термоусадки либо изменение партии пленки ПВХ.
- Отличие отделки обратной стороны фасадов.
- Разная толщина радиусных фасадов ДУ и ДВ до 2мм.
- Отличие оттенка цвета от предоставленного образца.

ГАРАНТИЯ



Гарантия 24 месяца со дня производства фасадов.

В гарантийные обязательства входит устранение недостатков на фасадах, возникших по вине производителя, а также замена фасадов с выявленным производственным браком.

Гарантия не распространяется на неисправности и дефекты, вызванные следующими причинами:

- Наличие механических повреждений, возникших вследствие погрузочно-разгрузочных работ, транспортировки, хранения, монтажа.
- Наличие на поверхностях фасадов повреждений, термовоздействий или следов воздействия химических веществ, попадания большого объема жидкости на изделие.
- При механических и других повреждениях, возникших вследствие монтажа либо естественного износа изделия.
- Изменение цвета поверхности в результате воздействия красителей, прямого солнечного света, ультрафиолетовых лучей.
- Гарантия не распространяется на продукцию, выпущенную с отклонением от технологии по требованию покупателя.
- Отличие оттенка цвета от предоставленного образца.

